

HEERLIJK ZACHT WATER MET BIOSOFT-C



Techniek voor waterbehandeling





Harmonie

BIOSOFT-C BRON VAN WELZIJN

Genieten van het leven

Ontdek de unieke zachtheid van BIOSOFT water door de geniale JUDO techniek.

Hard water droogt onze gevoelige huid uit. Zacht water draagt zorg voor onze huid en onze haren. Zij die al van dit zalig gevoel genoten hebben, willen én kunnen niet meer zonder.

ZACHT BIOSOFT WATER VOOR EEN DAGELIJKS GENOT

Beter dan alle poetstips

De BIOSOFT-C van JUDO bezorgt u meer tijd voor de aangename dingen van het leven. Het zacht water dat uit de kraan komt, maakt van het poetsen van bad en keuken een kinderspel. De dagelijkse schrob- en poetsbeurten met agressieve, chemische producten behoren definitief tot het verleden.

Hygiënisch is niet enkel proper

De kalkafzettingen op uw sanitair en keukenoppervlakken maken vuil en vormen bacteriën. Uw nieuwe BIOSOFT-C lost al deze problemen op én voorkomt ze ook.



Zacht water met BIOSOFT-C, de probleemoplosser tegen kalkafzettingen.

Zacht wasgoed, schitterende vaat

U waardeert zeker het comfort van zacht BIOSOFT water tijdens het wassen van uw gevoelig wasgoed. Op dezelfde wijze, net als op uw huid, beschermt zacht water uw linnen, hemden, truien, enzovoort. Zo behouden ze hun soepel- en zachtheid.

Uw glazen schitteren. Uw vaat en bestekken glanzen als nooit voorheen. Uw BIOSOFT-C waterontharder garandeert u dit alles!

Uw water terug in evenwicht

De BIOSOFT-C van JUDO bevrijdt u van zorgen omtrent uw sanitaire installatie. Bovendien onthardt hij het water, welke zijn natuurlijk evenwicht terugvindt.



Het plezier van te drinken uit een glas dat schittert als kristal.



Met dit zacht water wordt uw wasgoed zo zacht als katoen.



Met dit zacht water proeft uw koffie nog beter én intenser als nooit voorheen.



Economisch

DE BIOSOFT-C BESPAART U ENERGIE EN VERHINDERT KALKAANSLAG

1 mm kalkafzetting betekent 10 % meer energieverbruik

Door de opwarming van het water zet de opgeloste kalk zich om in kalksteen. Deze kalkafzettingen zijn de grote vijand van uw sanitaire installaties, vermits deze kalklaag iedere dag toeneemt. In een mum van tijd verstopten uw leidingen en verkalken de verwarmingselementen.

BIOSOFT-C, de voordelen

- ◆ De meest economische warmwaterbereiding door kalkvrije weerstanden met verzekerd rendement
- ◆ Voorkomt dure reparaties en verlengt de levensduur van huishoudapparatuur en sanitaire installaties.
- ◆ Besparing op wasmiddelen, detergents en huidverzorgingsproducten.

ALLEEN DE BIOSOFT FAMILIE WERKT MET HET 5-STAPPEN PROCEDURE

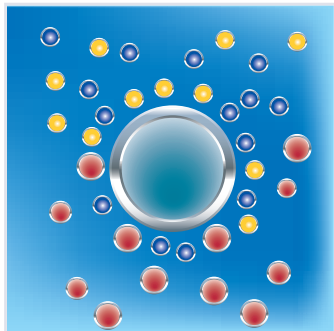

Stap 1
Ontharding:
calcium en magnesium ionen worden uitgewisseld met natrium-ionen.

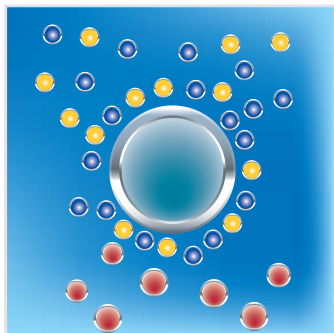

Stap 2
Verzadiging:
de harsen zijn verzadigd met hardheidsionen (calcium en magnesium).

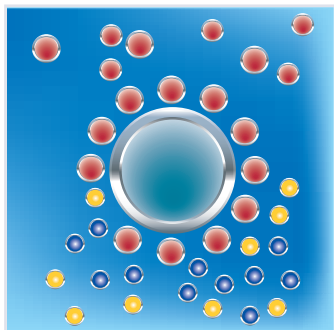

Stap 3
Regeneratie:
De pekelaat de natrium-ionen opnieuw fixeren op de harsen, welke de calcium en magnesium-ionen terug loslaten en uitspoelen.

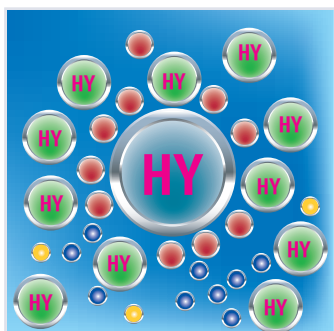

Stap 4
Hygiëne:
harsdesinfectie door pekelelectrolyse voorkomt bacteriegroei in het harsbed.

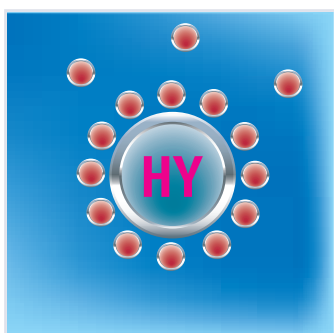

Stap 5
Uitspoeling:
hygiënische naspoeling juist vóór Stap 1: Ontharding.

Altijd zacht water

In een hedendaags gezin moet er dag in dag uit - zelfs bij groter verbruik - zacht water beschikbaar zijn. De BIOSOFT-C voldoet hier ruimschoots door zijn duplex werking en zijn alternerende regeneratie.

Automatische harsdesinfectie

De BIOSOFT-C waterontharder zorgt voor een harsdesinfectie tijdens iedere regeneratie. Zelfs bij langere stilstand zorgt een vakantiemodus voor een extra harsdesinfectie.

Minimaal zoutverbruik

In het onthardingsprocédé door ionenuitwisseling worden calcium en magnesiumionen op voedingsmiddelen conform harsen uitgewisseld met natriumionen. Het BIOSOFT-procédé hoeft slechts het minimum aan zout hebben om deze regeneratie uit te voeren.

- Sodiumionen
- Magnesiumionen
- Calciumionen
- Desinfectie

Het verschil

Dankzij de dubbele harsflessen, welke alternerend regenereren, is er permanent zacht water ter beschikking. JUDO is erin geslaagd om een concept te ontwikkelen met gereduceerd zout- en spoelwaterverbruik, welke ten opzichte van de klassieke toestellen tot 80% minder zoutverbruiks oplevert.

Ontharding door ionenuitwisseling

De vorming van kalksteen wordt voorkomen door de ionenuitwisseling van calcium en magnesium met natriumionen.



Kalkaanslag is een verspilling aan energie



Weinig hygiënisch: een verkalkte knik in de PVC-buis



Tevredenheid

HOE DAN OOK ALTIJD ZACHT WATER

BIOSOFT, de voordelen waarvan u dagelijks geniet:

- ◆ Permanent zacht water door een innovatieve technologie nl. de duplex parallelle werking met alternerende harsregeneratie
- ◆ Betrouwbaar ontharden door de BIOSOFT ionenuitwisselingstechnologie
- ◆ Hygiënische zekerheid, dankzij de ingebouwde harsdesinfectie en de vakantiemodus
- ◆ Het economisch zout- en spoelwaterverbruik garandeert een milieuvriendelijke werking
- ◆ Tot 80% minder regeneratieverbruik ten opzichte van de klassieke waterontharders

Kwaliteit

TOP TECHNOLOGIE TOT IN DE KLEINSTE DETAILS

„Hygiëne“ voordeel

De BIOSOFT-C heeft ontegensprekelijke voordelen op gebied van hygiëne. Een werking zonder waterstagnatie dankzij de parallelle werking en een geoptimaliseerde volumesturing met de allerbeste harsen beantwoorden aan alle eisen van hygiëne in waterbehandeling.

Onze gebrevetteerde technologie met keramische schijventechniek, aangestuurd met de precisie van een Zwitserse klok, garandeert een slijtage-

vrije werking. Iedere harskolom wordt zonder onderbreking van de andere, en zonder de voorziening van zacht water te onderbreken, gedesinfecteerd vóór ze in werking komt.

Voordeel van een „gecentraliseerde sturing“

Een gecentraliseerde sturing wordt door een onontregelbare microprocessor bevolen om volumetrisch en volledig automatisch te functioneren.

„Compactheid“ voordeel

Weinig plaats? Door zijn compacte constructie vindt u een montageplaats van de BIOSOFT in iedere garage, kelder of appartement. Het geïntegreerde zout-/pekelreservoir en de muurbevestiging met een directe leidingmontage verzekeren een minimaal plaatsgebruik.

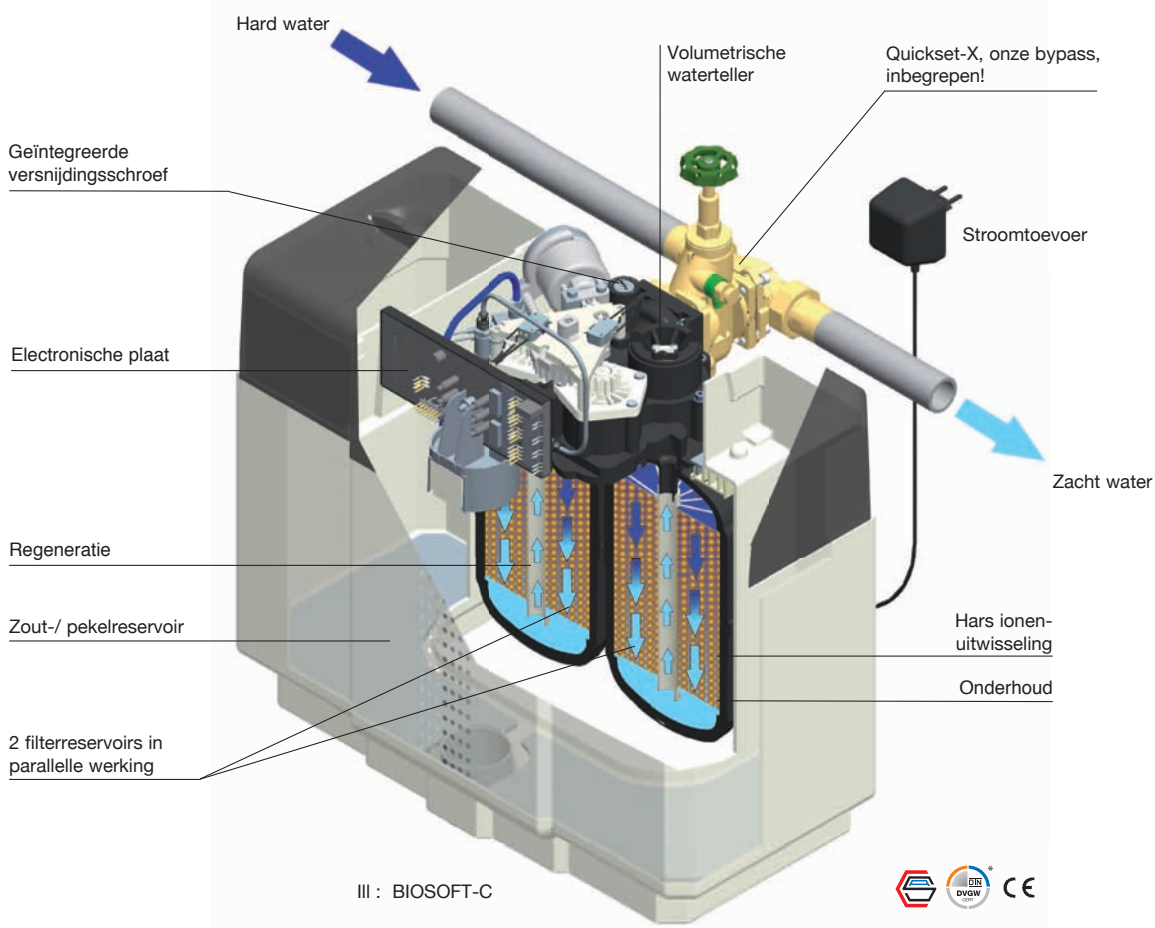

Keuze ALTIJD HET JUISTE TOESTEL



BIOSOFT-C



- ◆ Moderne technologie met keramische schijven
- ◆ 2 harskolommen in parallel met alternerende regeneratie
- ◆ Automatisch volumegepasteerde regeneratie
- ◆ Kortstondige regeneratietijd van 2 x 8 minuten
- ◆ Geïntegreerde harsdesinfectie
- ◆ Compact toestel met muurbevestiging
- ◆ Geïntegreerd zout-/pekelreservoir
- ◆ Gebruik van blokszout aanbevolen

*in werking

QUICKSOFT DUO



- ◆ 2 harskolommen in parallel met alternerende regeneratie
- ◆ Automatisch volumegepasteerde regeneratie
- ◆ Kortstondige regeneratietijd van 2 x 8 minuten
- ◆ Geïntegreerde harsdesinfectie
- ◆ Zoutbak apart voor eenvoudige vulling
- ◆ Waterontharder aanpasbaar in functie van de montage-mogelijkheden
- ◆ Innovatief design

QUICKSOFT UNO



- ◆ 1 harskolom
- ◆ Andere karakteristieken idem aan de QUICKSOFT-DUO



Blokszout
aanbevolen bij
BIOSOFT-C

Volledige beveiliging

ALTIJD OP VEILIGE BESCHERMING

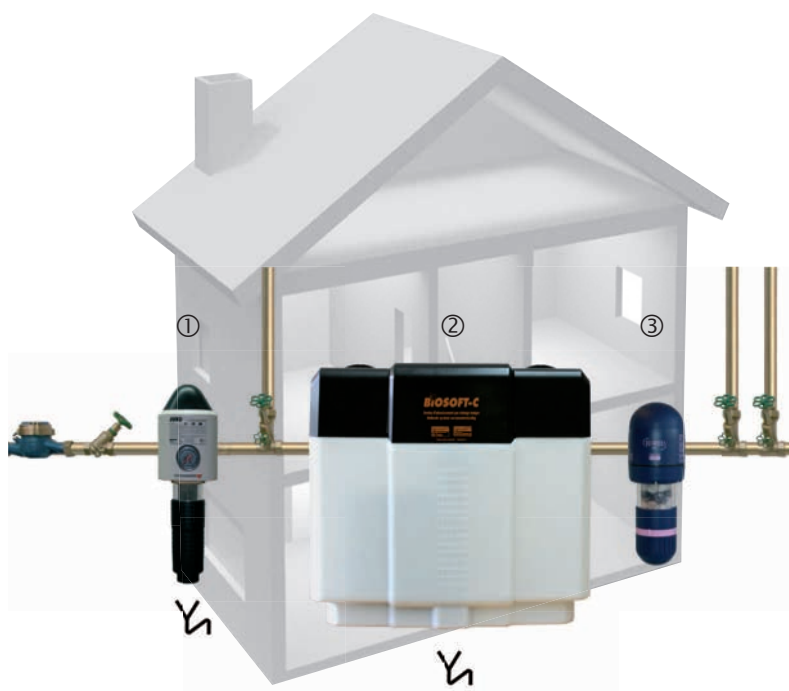

Bescherming voor de hele woning

De afbeelding toont een voorbeeld van een installatie na de waterteller:

- ① JUDO JUKO-LF, huiswaterstation, terugspoelbare beschermfilter met ingebouwde drukregelaar.
- ② JUDO BIOSOFT-C, waterontharder.
- ③ JUDO JUWEL-TRIO, waterwelzijn dankzij het gebruik van gejuweliseerd water.

JUDO BIOSOFT-C	
Model	JBS-C
Aansluiting (duim)	¾"
Nominaal debiet (tot m³/h)	1,7
Kortstondig debiet max. (m³/h)	3,5
Drukverlies bij nominaal debiet (bar)	0,7
Min. druk bij nominaal debiet (bar)	2/7
Max. watertemperatuur (°C)	30
Inhoud van het zoutreservoir (kg)	30
Capaciteit per kg regeneratiezout (mol)	5
Zoutverbruik per regeneratie (kg)	0,19
Waterverbruik per regeneratie (liter)	24
Elektrische aansluiting (V/Hz)	230/50
Afmetingen (mm)	A=195 B=570 C=105 D=395 E=315 (centrum teugel)
Andere afmetingen	300 mm bovenaan voorzien (voor onderhoud) 200 mm onderaan voorzien (voor muurbevestiging)
Bestelnr.:	8203020
Bestelnr. (incl. QUICKSET-X drukbypass):	8000068

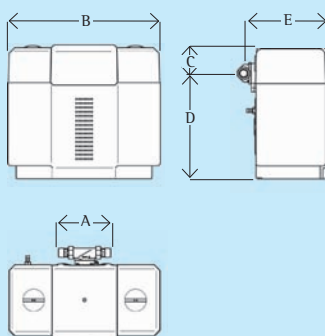

JUDO QUICKSOFT-UNO en JUDO QUICKSOFT-DUO		
Model	JQS-U	JQS-D
Aansluiting (duim)	1"	1"
Nominaal debiet (tot m³/h)	1,0	1,6
Kortstondig debiet max. (m³/h)	3,5	3,5
Drukverlies bij nominaal debiet (bar)	1	0,8
Min. druk bij nominaal debiet (bar)	2/7	2/7
Max. watertemperatuur (°C)	30	30
Inhoud van het zoutreservoir (kg)	40	40
Capaciteit per kg regeneratiezout (mol)	5	5
Zoutverbruik per regeneratie (kg)	0,095	0,19
Waterverbruik per regeneratie (liter)	12	24
Elektrische aansluiting (V/Hz)	230/50	230/50
Afmetingen (mm)	A=195 B=340 C=130 D=360 E=275 (centrum teugel) K=390 L=360 M=460	
Andere afmetingen	300 mm bovenaan voorzien (voor onderhoud)	
Bestelnr.:	8200319	8200320
Bestelnr. (incl. QUICKSET-X drukbypass):	8000066	8000067

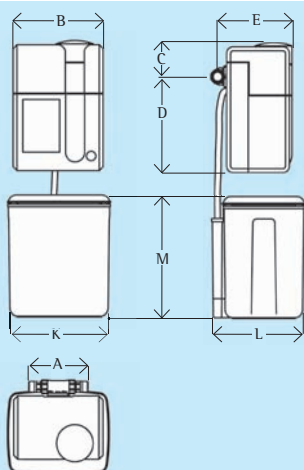

BIOSOFT-C en zonne-energie

De plaatsing van een BIOSOFT waterontharder is ten zeerste aanbevolen bij een warmwaterproductie door zonnecollectoren. En inderdaad, door verhoogde watertemperaturen, zijn hardheidsafzettingen zeer snel gevormd en zorgen voor verhoogde storingen.

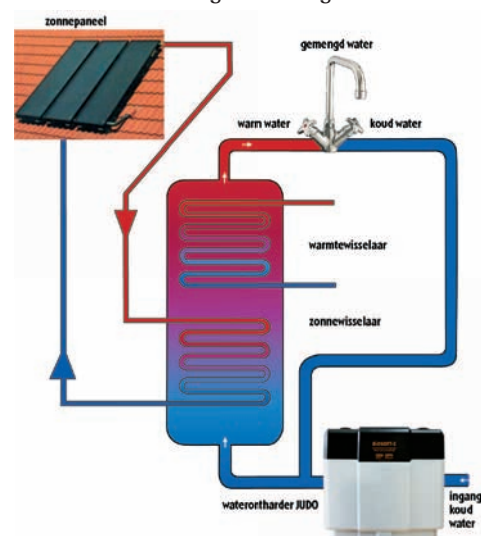



Geekeurde veiligheid

JUDO, EEN GETESTE KWALITEIT VOLGENS DE STRENGSTE NORMEN, DE PARTNER VAN DE PROFESSIONELE INSTALLATEUR

JUDO, uitmuntendheid

In iedere BIOSOFT-C zit meer dan 70 jaar ervaring verwerkt. Elk apparaat wordt individueel getest om een gegarandeerde werking te verzekeren.

JUDO, volgens de normen

De JUDO waterontharders voldoen aan de geldende en aankomende normen betreffende drinkwaterbehandeling. Ze zijn zelfs ontworpen in functie van internationaal geldende normen, bijvoorbeeld DIN-DVGW en ACS gekeurd.

JUDO, uw zekerheid voor de toekomst

Met een BIOSOFT-C waterontharder heeft u goed gekozen. De terugverdientijd van deze investering is beperkt en verhoogt de waarde van uw onroerend goed. Uw sanitaire installateur verzekert u ook om een plaatsing en aansluiting te maken volgens de regels van de kunst.

JUDO, gecertificeerd

Wij voldoen al decennia lang aan een hele reeks van controles omtrent de meeste certificaten. Hierdoor verzekert u zich van de hoogste productiekwaliteit voor nu en later. Wij hebben onze reputatie al lang verdiend en werken er dagelijks aan om ze te blijven onderhouden.



ANDERE MATERIALEN VAN DE EERSTE DVGW- WATERONTHARDER- ONTWIKKELAAR



Gamma LongLife



JUDO JUKO-LF

Huiswaterstation met terugslagklep. Filter met gepatenteerde terugspoeltechniek met keramische schijven en filterelement uit edelstaal.

JUDO, onmisbaar in elke woning

Al meer dan 70 jaar is JUDO de betrouwbare partner van de vakman, groothandels en ingenieurbureaus. JUDO biedt steeds nieuwe perspectieven voor het verantwoordingsvolle gebruik van "water", van de eenvoudige filtratie tot hoogontwikkelde behandelingen.

JUDO ontwerpt en ontwikkelt nieuwe technologieën, brengt



CE

JUDO ECO-SAFE

Lekbeveiliging die eenvoudig tussen het aansluitstuk JQE en JUKO-LF of SPEEDY-LF wordt geflenst.

ze op de markt en verhoogt de productresultaten en geeft de watercultuur nieuwe impulsen.

Het JUDO gamma biedt een complete oplossing zoals het beschermen van sanitaire installaties, het verbeteren van de waterkwaliteit, het zuinig verbruiken en het beveiligen van uw installaties en leidingen in elk huis.



JUDO PURE@TAP

Uitspoeling: hygiënische naspoeling juist vóór Stap 1: Ontharding.



Gamma LongLife



JUDO SPEEDY-LF

Terugspoelbare beschermfilter met gepatenteerde terugspoeltechniek met keramische schijven en filterelement uit edelstaal.



JUDO HEIFI-TOP

Terugspoelbare filter- en ontluichtingsarmatuur tegen aanslibbing en gasvorming in verwarmingssystemen, verbetert de werking van verwarmingsinstallaties, zonder chemicaliën, volgens VDI 2035.



JUDO HEIFI-REPURE

Eenheid voor de vaste inbouw voor het ontzouten van het vul- en bijvulwater van de warmwaterverwarmingsinstallaties. Bescherming tegen kalk en corrosie. Zuinig in energie. Volgens VDI 2035



JUDO QUICKSET-E

JUDO, snelle montage

Met onze gepatenteerde snelmontageset JUDO QUICKSET-E spaart de installateur heel wat kostbare tijd uit.

In optie: onze drukbypass QUICKSET-X garandeert u een eenvoudige, verzorgde montage tussen de QUICKSET-E en de onthardingsinstallatie.



JUDO QUICKSET-X



JUDO QUICK-DOS

Korrosiebescherming in de verwarmingskring. De QUICK-DOS L+R, in drukflessen van 400 ml, houdt een eenvoudige en snelle behandeling aan. Het inbrengen in de CV-installatie gebeurt door middel van de adapter JUDO QUICK-AN.



**BIOSOFT-C,
DOOR DE
WERELDUITVINDER
VAN DE EERSTE
WATERONTHARDER,
DVGW-GEHOMOLOGEERD**



JUDO BeNeLux
Laerbeeklaan, 72 A1
B - 1090 Brussel
Tel. +32(0)24601288
Fax +32(0)24611885
e-mail: info.benelux@judo.eu



www.judo.eu